



MESSESTAND: ÜBERSICHT KOMPLETTSTAND-VARIANTEN

ÜBERSICHT KOMPLETTSTAND-VARIANTEN

Die Leipziger Buchmesse bietet ihren Ausstellern Komplettstände in verschiedenen Varianten an. Unser Standbauer, die FAIRNET GmbH, übernimmt den kompletten Standbau. Sie müssen Ihren Stand nur noch einrichten oder dekorieren. Nachfolgend finden Sie einen Vergleich der verschiedenen Komplettstand-Angebote, die Erläuterungen zu den Varianten sowie jeweils beispielhaft eine Kalkulation der Messemiete und Gebühren. Entsprechend unserer Möglichkeiten in der Hallenaufplanung und Ihren Wünschen erfolgt die Platzierung als Reihen-, Eck-, Kopf- oder Blockstand. Lesen Sie mehr auf Seite 13.



STANDBAULEISTUNGEN	VARIANTE A	VARIANTE B	VARIANTE C
System-Wandbau 100 x 250 cm (B x H), weiß*	✓	✓	✓
Blende, H: 30 cm, weiß	✓	✓	✓
1 Logo (max. 40 x 30 cm) oder 1 Beschriftung (Futura dunkelgrau), H: 10 cm, max. 25 Zeichen		✓	✓
Buchträger, weiß (Anzahl auf Anfrage anpassbar)		✓	✓
Podeste mit Schiebetüren, weiß (Zahnstangenschloss bitte gesondert bestellen)		✓	✓
Kabine (1 m ²) inkl. abschließbarer Tür			✓
Möbel 1 Tisch, 70x70x72 cm weiß, 3 Stühle, anthrazit			✓
Beleuchtung	3 Strahler	✓	✓
Bodenbelag, Nadelfilz: anthrazit, 3000	✓	✓	✓
Dreifachsteckdose (Stromanschluss ist obligatorisch und wird separat berechnet)	✓	✓	✓

*andere Farben gegen Aufpreis möglich



KOMPLETTSTAND-ANGEBOTE

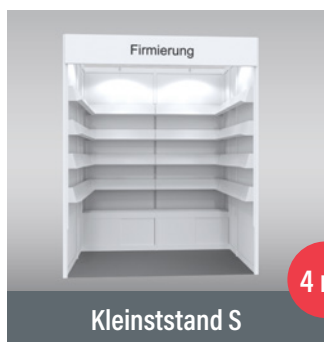













STANDBAULEISTUNGEN	KLEINSTAND S	KLEINSTAND DUO	KLEINSTAND M
System-Wandbau 100x250 cm (BxH), weiß*	✓	✓	✓
Blende, H: 30 cm, weiß	✓	✓	✓
1 Logo (max. 40 x 30 cm) oder 1 Beschriftung (Futura dunkelgrau), H: 10 cm, max. 25 Zeichen	✓	✓	✓
Buchträger, weiß (Anzahl auf Anfrage anpassbar)	✓	✓	✓
Podeste mit Schiebetüren, weiß (Zahnstangenschloss bitte gesondert bestellen)	✓	✓	✓
Langarmstrahler	✓	✓	✓
Bodenbelag, Nadelfilz: anthrazit, 3000	✓	✓	✓
Dreifachsteckdose (Stromanschluss ist obligatorisch und wird separat berechnet)	✓	✓	✓

*andere Farben gegen Aufpreis möglich

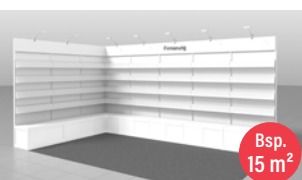
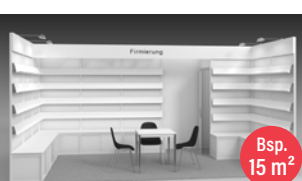

MESSESTAND: ÜBERSICHT STANDFORMEN

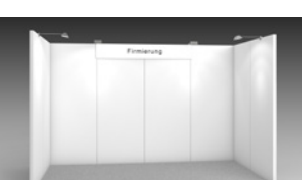
Entsprechend unserer Möglichkeiten in der Hallenaufplanung und Ihren Wünschen sowie Ihrer Standgröße erfolgt die Platzierung als Reihen-, Eck-, Kopf- oder Blockstand. Die Bestätigung Ihres Standes erhalten Sie spätestens mit der Standzuweisung ab Januar 2025. In der nachfolgenden Übersicht finden Sie exemplarisch die Darstellung der verschiedenen Standformen. Bei Eck-, Kopf- und Blockständen ist es im Interesse der gegenüberliegenden Stände nicht gestattet, eine zum Gang hin geschlossene Wand zu bilden. Beachten Sie bitte auch Punkt 1.7 in unseren Speziellen Teilnahmebedingungen.

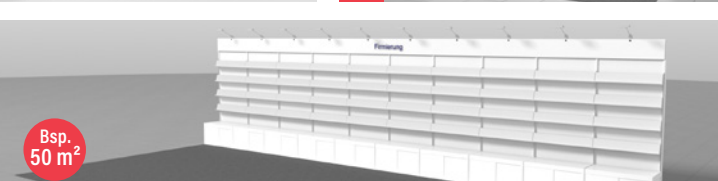
Kleinstand S 4 m ²	REIHENSTAND		ECKSTAND	
Kleinstand duo 4 m ²	REIHENSTAND		ECKSTAND	
Kleinstand M 6 m ²	REIHENSTAND		ECKSTAND	
Komplettstand Variante A	REIHENSTAND		ECKSTAND	
Komplettstand Variante B	REIHENSTAND		ECKSTAND	
Komplettstand Variante C	REIHENSTAND		ECKSTAND	
Komplettstand Buchkunst & Grafik	REIHENSTAND		ECKSTAND	
Kopfstand mit 3 offenen Seiten	KOPFSTAND			



KOMPLETTSTÄNDE

KOMPLETTSTAND VARIANTE A (ab 8 m²)

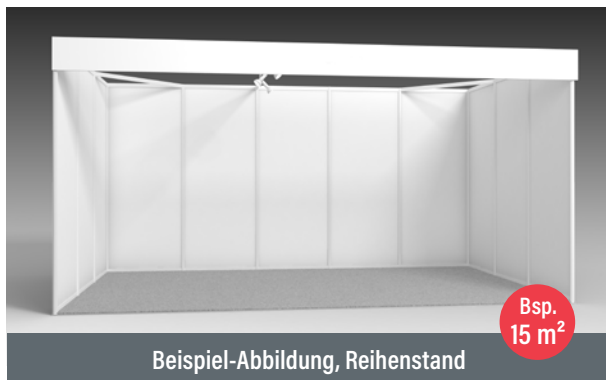

Beispiel-Abbildung, Reihenstand

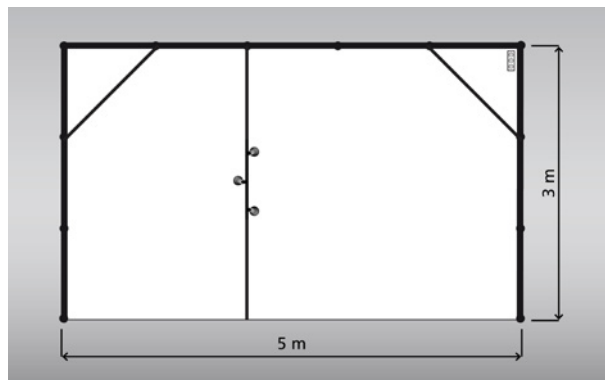

UNSERE STANDBAULEISTUNGEN

- | **System-Wandbau**, 100 x 250 cm (B x H), weiß (andere Farben gegen Aufpreis)
- | **Blende**, H: 30 cm, weiß
- | **Beleuchtung**, 3 Strahler
- | **Bodenbelag, Nadelfilz**: anthrazit, 3000
- | **Dreifachsteckdose** (Stromanschluss wird separat berechnet)

ZUSATZLEISTUNGEN

Entsprechend Ihrer angemeldeten Standgröße erhalten Sie ein Kontingent an kostenfreien Ausstellerausweisen und die Möglichkeit, Veranstaltungen im Rahmen von Leipzig liest anzumelden. Weitere Informationen hierzu finden Sie in den Speziellen Teilnahmebedingungen bzw. auf Seite 23 und 26 f.

KALKULATIONSBEISPIEL FÜR EINEN MESSESTAND VON 15 m²

	BEI ANMELDUNG BIS 31.08.2024 (VORZUGSPREIS)	BEI ANMELDUNG AB 01.09.2024 (BASISPREIS)
Messemiete inkl. Standbau (15 m ²)	5.850,00 €	6.450,00 €
AUMA-Beitrag	9,00 €	9,00 €
Elektroanschluss (2 kW)	245,00 €	245,00 €
Kommunikationspauschale (d.h. Pflichteintrag im Ausstellerverzeichnis)	213,00 €	213,00 €
kostenfreie Ausstellerausweise (für den Hauptaussteller entsprechend Flächenschlüssel + jeweils ein Ausweis für jeden Mitaussteller)	4 Stück	4 Stück
ggf. Mitausstellergebühr		
ggf. Gebühr für zusätzlich vertretene Unternehmen		
ggf. Leipzig liest Gebühr 1		
GESAMTPREIS	6.317,00 €	6.917,00 €

Alle Preise zzgl. USt.



KOMPLETTSTÄNDE

KOMPLETTSTAND VARIANTE B (ab 8 m²)

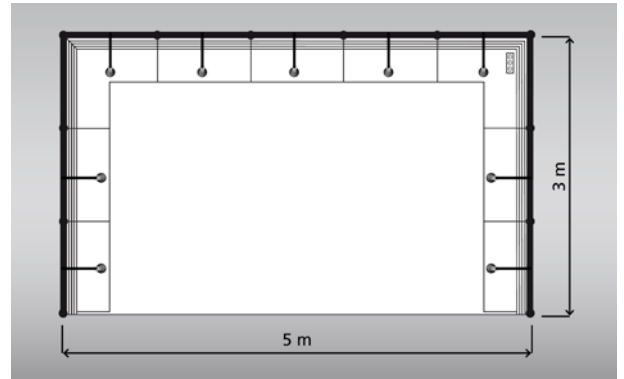

UNSERE STANDBAULEISTUNGEN

- | **System-Wandbau**, 100 x 250 cm (B x H), weiß (andere Farben gegen Aufpreis)
- | **Blende**, H: 30 cm, weiß
- | **1 Logo (max. 40 x 30 cm) oder 1 Beschriftung** (Futura, dunkelgrau), H: 10 cm, max. 25 Buchstaben
- | **Buchträger**, weiß (Anzahl auf Anfrage anpassbar)
- | **Podeste mit Schiebetüren**, weiß (Zahnstangenschloss bitte gesondert bestellen)
- | **Beleuchtung**: Langarmstrahler
- | **Bodenbelag, Nadelfilz**: anthrazit, 3000
- | **Dreifachsteckdose** (Stromanschluss wird separat berechnet)

ZUSATZLEISTUNGEN

Entsprechend Ihrer angemeldeten Standgröße erhalten Sie ein Kontingent an kostenfreien Ausstellerausweisen und die Möglichkeit, Veranstaltungen im Rahmen von Leipzig liest anzumelden. Weitere Informationen hierzu finden Sie in den Speziellen Teilnahmebedingungen bzw. auf Seite 23 und 26 f.

KALKULATIONSBEISPIEL FÜR EINEN MESSESTAND VON 15 m²

	BEI ANMELDUNG BIS 31.08.2024 (VORZUGSPREIS)	BEI ANMELDUNG AB 01.09.2024 (BASISPREIS)
Messemiete inkl. Standbau (15 m ²)	7.035,00 €	7.755,00 €
AUMA-Beitrag	9,00 €	9,00 €
Elektroanschluss (2 kW)	245,00 €	245,00 €
Kommunikationspauschale (d.h. Pflichteintrag im Ausstellerverzeichnis)	213,00 €	213,00 €
kostenfreie Ausstellerausweise (für den Hauptaussteller entsprechend Flächenschlüssel + jeweils ein Ausweis für jeden Mitaussteller)	4 Stück	4 Stück
ggf. Mitausstellergebühr		
ggf. Gebühr für zusätzlich vertretene Unternehmen		
ggf. Leipzig liest Gebühr 1		
GESAMTPREIS	7.502,00 €	8.222,00 €

Alle Preise zzgl. USt.



KOMPLETTSTÄNDE

KOMPLETTSTAND VARIANTE C (ab 9 m²)

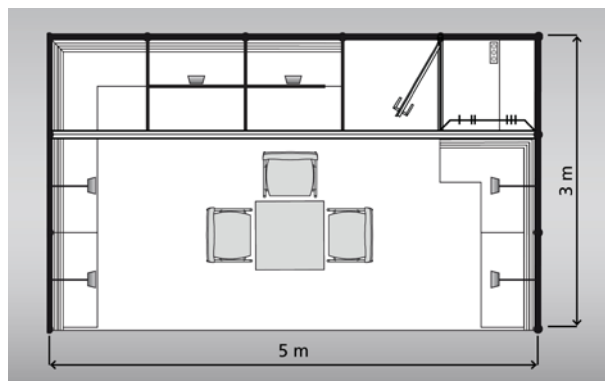

UNSERE STANDBAULEISTUNGEN

- | **System-Wandbau**, 100 x 250 cm (B x H), weiß (andere Farben gegen Aufpreis)
- | **Blende**, H: 30 cm, weiß
- | **1 Logo (max. 40 x 30 cm) oder 1 Beschriftung** (Futura, dunkelgrau), H: 10 cm, max. 25 Buchstaben
- | **Buchträger**, weiß (Anzahl auf Anfrage anpassbar)
- | **Podeste mit Schiebetüren**, weiß (Zahnstangenschloss bitte gesondert bestellen)
- | **Kabine** (1 m²) inkl. abschließbarer Tür
- | **Möbel**, 1 Tisch, 70 x 70 x 72 cm weiß, 3 Stühle, anthrazit
- | **Beleuchtung**, Strahler
- | **Bodenbelag, Nadelfilz**: anthrazit, 3000
- | **Dreifachsteckdose** (Stromanschluss wird separat berechnet)

ZUSATZLEISTUNGEN

Entsprechend Ihrer angemeldeten Standgröße erhalten Sie ein Kontingent an kostenfreien Ausstellerausweisen und die Möglichkeit, Veranstaltungen im Rahmen von Leipzig liest anzumelden. Weitere Informationen hierzu finden Sie in den Speziellen Teilnahmebedingungen bzw. auf Seite 23 und 26 f.

KALKULATIONSBEISPIEL FÜR EINEN MESSESTAND VON 15 m²

	BEI ANMELDUNG BIS 31.08.2024 (VORZUGSPREIS)	BEI ANMELDUNG AB 01.09.2024 (BASISPREIS)
Messemiete inkl. Standbau (15 m ²)	9.075,00 €	10.005,00 €
AUMA-Beitrag	9,00 €	9,00 €
Elektroanschluss (2 kW)	245,00 €	245,00 €
Kommunikationspauschale (d.h. Pflichteintrag im Ausstellerverzeichnis)	213,00 €	213,00 €
kostenfreie Ausstellerausweise (für den Hauptaussteller entsprechend Flächenschlüssel + jeweils ein Ausweis für jeden Mitaussteller)	4 Stück	4 Stück
ggf. Mitausstellergebühr		
ggf. Gebühr für zusätzlich vertretene Unternehmen		
ggf. Leipzig liest Gebühr 1		
GESAMTPREIS	9.542,00 €	10.472,00 €

Alle Preise zzgl. USt.



KOMPLETTSTÄNDE

KLEINSTAND S (4 m²)

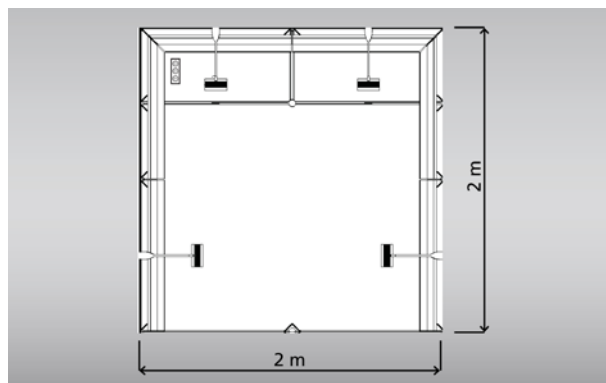

UNSERE STANDBAULEISTUNGEN

- | **System-Wandbau**, 100 x 250 cm (B x H), weiß (andere Farben gegen Aufpreis)
- | **Blende**, H: 30 cm, weiß
- | **1 Logo (max. 40 x 30 cm) oder 1 Beschriftung** (Futura, dunkelgrau), H: 10 cm, max. 25 Buchstaben
- | **Buchträger**, weiß (Anzahl auf Anfrage anpassbar)
- | **Podeste mit Schiebetüren**, weiß (Zahnstangenschloss bitte gesondert bestellen)
- | **Beleuchtung**, Strahler
- | **Bodenbelag, Nadelfilz**: anthrazit, 3000
- | **Dreifachsteckdose** (Stromanschluss wird separat berechnet)

ZUSATZLEISTUNGEN

Entsprechend Ihrer angemeldeten Standgröße erhalten Sie ein Kontingent an kostenfreien Ausstellerausweisen (2 Stück) und die Möglichkeit, Veranstaltungen im Rahmen von Leipzig liest (laut Flächenschlüssel 1 Veranstaltung) anzumelden. Weitere Informationen hierzu finden Sie in den Speziellen Teilnahmebedingungen bzw. auf Seite 23 und 26 f.

KALKULATION FÜR EINEN MESSESTAND VON 4 m²

	BEI ANMELDUNG BIS 31.08.2024 (VORZUGSPREIS)	BEI ANMELDUNG AB 01.09.2024 (BASISPREIS)
Messemiete inkl. Standbau (4 m ²)	804,00 €	888,00 €
AUMA-Beitrag	2,40 €	2,40 €
Elektroanschluss (2 kW)	187,00 €	187,00 €
Kommunikationspauschale (d.h. Pflichteintrag im Ausstellerverzeichnis)	98,00 €	98,00 €
kostenfreie Ausstellerausweise (für den Hauptaussteller entsprechend Flächenschlüssel + jeweils ein Ausweis für jeden Mitaussteller)	2 Stück	2 Stück
ggf. Mitausstellergebühr		
ggf. Gebühr für zusätzlich vertretene Unternehmen		
ggf. Leipzig liest Gebühr 1		
GESAMTPREIS	1.091,40 €	1.175,40 €

Alle Preise zzgl. USt.



KOMPLETTSTÄNDE

KLEINSTAND DUO (4 m²)

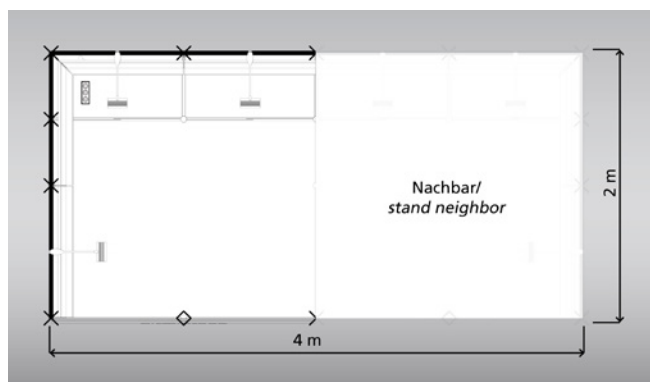

UNSERE STANDBAULEISTUNGEN

- | **System-Wandbau**, 100 x 250 cm (B x H), weiß (andere Farben gegen Aufpreis)
- | **Blende**, H: 30 cm, weiß
- | **1 Logo (max. 40 x 30 cm) oder 1 Beschriftung** (Futura, dunkelgrau), H: 10 cm, max. 25 Buchstaben
- | **Buchträger**, weiß (Anzahl auf Anfrage anpassbar)
- | **Podeste mit Schiebetüren**, weiß (Zahnstangenschloss bitte gesondert bestellen)
- | **Beleuchtung**, Strahler
- | **Bodenbelag, Nadelfilz**: anthrazit, 3000
- | **Dreifachsteckdose** (Stromanschluss wird separat berechnet)

ZUSATZLEISTUNGEN

Entsprechend Ihrer angemeldeten Standgröße erhalten Sie ein Kontingent an kostenfreien Ausstellerausweisen (2 Stück) und die Möglichkeit, Veranstaltungen im Rahmen von Leipzig liest (laut Flächenschlüssel 1 Veranstaltung) anzumelden. Weitere Informationen hierzu finden Sie in den Speziellen Teilnahmebedingungen bzw. auf Seite 23 und 26 f.

KALKULATIONSBEISPIEL FÜR EINEN MESSESTAND VON 4 m²

	BEI ANMELDUNG BIS 31.08.2024 (VORZUGSPREIS)	BEI ANMELDUNG AB 01.09.2024 (BASISPREIS)
Messemiete inkl. Standbau (4 m ²)	1.092,00 €	1.208,00 €
AUMA-Beitrag	2,40 €	2,40 €
Elektroanschluss (2 kW)	187,00 €	187,00 €
Kommunikationspauschale (d.h. Pflichteintrag im Ausstellerverzeichnis)	98,00 €	98,00 €
kostenfreie Ausstellerausweise (für den Hauptaussteller entsprechend Flächenschlüssel + jeweils ein Ausweis für jeden Mitaussteller)	2 Stück	2 Stück
ggf. Mitausstellergebühr		
ggf. Gebühr für zusätzlich vertretene Unternehmen		
ggf. Leipzig liest Gebühr 1		
GESAMTPREIS	1.379,40 €	1.495,40 €

Alle Preise zzgl. USt.



KOMPLETTSTÄNDE

KLEINSTAND M (6 m²)

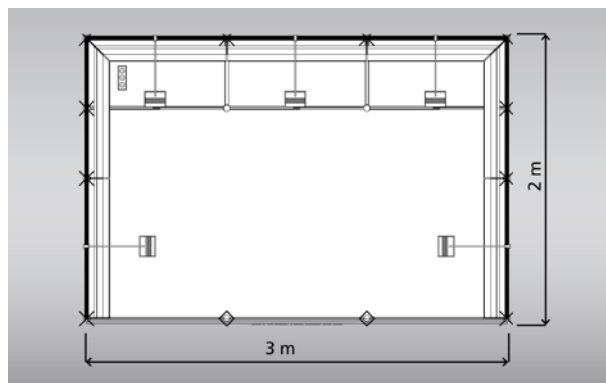

UNSERE STANDBAULEISTUNGEN

- | **System-Wandbau**, 100 x 250 cm (B x H), weiß (andere Farben gegen Aufpreis)
- | **Blende**, H: 30 cm, weiß
- | **1 Logo (max. 40 x 30 cm) oder 1 Beschriftung** (Futura, dunkelgrau), H: 10 cm, max. 25 Buchstaben
- | **Buchträger**, weiß (Anzahl auf Anfrage anpassbar)
- | **Podeste mit Schiebetüren**, weiß (Zahnstangenschloss bitte gesondert bestellen)
- | **Beleuchtung**: Langarmstrahler
- | **Bodenbelag, Nadelfilz**: anthrazit, 3000
- | **Dreifachsteckdose** (Stromanschluss wird separat berechnet)

ZUSATZLEISTUNGEN

Entsprechend Ihrer angemeldeten Standgröße erhalten Sie ein Kontingent an kostenfreien Ausstellerausweisen (3 Stück) und die Möglichkeit, Veranstaltungen im Rahmen von Leipzig liest (laut Flächenschlüssel 2 Veranstaltungen) anzumelden. Weitere Informationen hierzu finden Sie in den Speziellen Teilnahmebedingungen bzw. auf Seite 23 und 26 f.

KALKULATION FÜR EINEN MESSESTAND VON 6 m²

	BEI ANMELDUNG BIS 31.08.2024 (VORZUGSPREIS)	BEI ANMELDUNG AB 01.09.2024 (BASISPREIS)
Messemiete inkl. Standbau (6 m ²)	1.290,00 €	1.422,00 €
AUMA-Beitrag	3,60 €	3,60 €
Elektroanschluss (2 kW)	187,00 €	187,00 €
Kommunikationspauschale (d.h. Pflichteintrag im Ausstellerverzeichnis)	98,00 €	98,00 €
kostenfreie Ausstellerausweise (für den Hauptaussteller entsprechend Flächenschlüssel + jeweils ein Ausweis für jeden Mitaussteller)	3 Stück	3 Stück
ggf. Mitausstellergebühr		
ggf. Gebühr für zusätzlich vertretene Unternehmen		
ggf. Leipzig liest Gebühr 1		
GESAMTPREIS	1.578,60 €	1.710,60 €

Alle Preise zzgl. USt.